

Toets	Functie	actie	LED	Aan	Uit
1	Zones programmeren	Druk op 1-5 om de LED's aan of uit te zetten. Druk op 0 om te stoppen	1 2 3 4 5	zone1=doorloop zone2= <b>doorloop</b> zone3= sleutelsch. zone4= brand zone5= overval	zone1= <b>alarm</b> zone2= alarm zone3= <b>alarm</b> zone4= <b>alarm</b> zone5= <b>alarm</b>
2	Log bekijken	Druk op 1 voor de oudste en 4 voor de laatste gebeurtenis	De LED's die oplichten zijn de zones die alarm hebben gegeven.		
3	Loop test	Activeer detectors, druk op 0 om te stoppen			
4	Uitgangstijd	Druk op 1 - 4 Druk op 0 om te stoppen	1 2 3 4	10 seconden <b>30 seconden</b> 1 minuut 2 minuten	
5	Ingangstijd	Druk op 1 - 4 Druk op 0 om te stoppen	1 2 3 4	10 seconden <b>30 seconden</b> 1 minuut 2 minuten	
6	Alarmduur	Druk op 1- 5 Druk op 0 om te stoppen	1 2 3 4 5	90 seconden 3 minuten 10 minuten <b>20 minuten</b> continu	
7	Verander installateurscode	Toets de nieuwe code 2 maal in	LED 1 - 4 lichten op, en gaan <b>á</b> voor <b>á</b> uit bij het intoetsen van de code		
8	Niet gebruikt				
9	Systeem opties	Druk op 1-6 om de LED's aan of uit te zetten. Druk op 0 om te stoppen	1 2 3 4 5 F.E.	<b>SAB</b> Laatste uitg. insch Installateurs reset <b>3x alarm herstel</b> Sleutelsch.=home <b>Detector reset</b>	SCB <b>tijds-inschakel.</b> <b>gebruikers reset</b> 1x alarmherstel <b>Sleutelsch.=Away</b> -12V geschakeld
Home	Gedeeltelijke Inschakeling	verlaat de ruimte via de uitgangsroute			
Away	Volledige inschakeling	Verlaat het pand via de uitgangsroute			
0	Stoppen		<i>*Cursief/vet = standaard instelling</i>		

# TS 410

## Inbraak Alarmcentrale



## INSTALLATIE & PROGRAMMERING

## SPECIFICATIES

**Aansluitspanning:** -----240 V +/- 10 % 50 Hz  
**Stroomverbruik:** -----40 mA nominaal  
**Voedingsuitgang:** -----300 mA  
**Accu grootte:** -----2 Ah  
**Gewicht centrale:**-----1,2 KG  
**Omgevings temperatuur:** -----5 - 55 °C  
**Afmetingen:**-----B x H x D, 205 x 205 x 64 mm  
**Afmetingen afstandsbediening**---B x H x D, 130 x 130 x 30 mm (optie)

## INHOUD

<b>Planning van het systeem</b> -----	2
Final Exit-----	3
<b>Installatie en bedrading</b> -----	4
Installeren centrale-----	4
Bedrading centrale -----	5
Bedrading externe sirene -----	7
Instellen fabrieksstand-----	8
<b>Tekening systeem</b> -----	9
<b>Deelschakeling</b> -----	Zie gebruikershandleiding
<b>Programmering</b> -----	10
Zones programmeren -----	11
Het log bekijken -----	11
Looptest -----	11
Uitgangstijd-----	11
Ingangstijd -----	11
Alarmduur -----	12
Verander installateurscode -----	12
Systeem opties -----	12
Volledige inschakeling -----	13
Gedeeltelijke inschakeling -----	13
Het systeem terug laten keren in de ruststand-----	13
<b>Problemen oplossen</b> -----	14

© Copyright: Alle rechten zijn voorbehouden. Geen enkel deel van de hierin opgenomen informatie mag gereproduceerd of gekopieerd worden zonder vooraf gegeven schriftelijke toestemming door Punt Security. Gebruik van deze documenten alleen toegestaan in combinatie Punt Security geleverde apparatuur.

## PROBLEMEN OPLOSSEN

! Bij het opsporen van fouten in het systeem moet men er altijd voor zorgen, dat wanneer men met geopende behuizing van de centrale aan het testen is, men de sabotage schakelaar ingedrukt houdt (met bijv. een elastiekje).

**ZONE FOUTEN:** **A) Detector op betreffende zone functioneert niet**  
- Toets de installateurscode in, gevolgd door 3 (= Looptest)  
- Verwijder één van de draden van de zone (op de print van de centrale)  
Hooft men nu een signaal op de centrale en licht de zone LED op, dan zit de fout in de kabel of in de detector (sluit de draad weer aan). Hooft men niets dan is de centrale defect  
- Verwijder één van de draden van de zone, op de detector.  
Hooft men nu een signaal op de centrale en licht de zone LED op, dan zit de fout in de detector.  
Indien de centrale geen signaal geeft, betreft het een kabelfout.  
**B) Detector op betreffende zone blijft continu in alarm**  
- Toets de installateurscode in, gevolgd door 3 (= Looptest)  
- Sluit de zone op de print kort  
Indien het signaal op de centrale stopt, zit er een fout in de draad of de detector. (verwijder de kortsluiting weer).  
Stopt het signaal niet dan is het een defect aan de centrale.  
- sluit de zone draden op de detector kort  
Stopt het signaal, dan zit de fout in de detector. Stopt het signaal niet, dan zit de fout in de draad.

**HET SYSTEEM SCHAKELT NIET IN:** Indien het niet mogelijk is om het systeem in te schakelen kan dit duiden op een zonefout, of indien de **TAMPER LED** brand op een sabotage fout.

**A) Zie "Zone fouten" B)**

**B) Sabotage(Tamper) fout.**

- Toets de installateurscode in, gevolgd door 3 (= Looptest)  
- Sluit de **AUX TAMPER** kort op de print van de centrale

Stopt nu het signaal, dan zit er ergens een fout in de sabotagelussen. Spoor deze fout op door telkens opnieuw de afzonderlijke sabotagelussen kort te sluiten.

**SIRENEFOUTEN:** **A) De sirene werkt niet (bij het uitvoeren van een sirenetest)**

- verplaats de draad van TRG- naar H/O -

Indien de sirene nu signaal geeft is de TRG- defect op de centrale. Wanneer de sirene nu geen signaal geeft is het een defect van de sirene of staat er geen spanning op H/O+ en H/O-. controleer de sirenezekering (=BELL FUSE).

**B) De sirene geeft continu signaal**

- Verwijder de draad van de sirene van de TRG-

Wanneer de sirene nu stopt, is er een programmeerfout gemaakt nl. de TRG- is dan niet geprogrammeerd als SAB maar als SCB (programmeer de TRG- als SAB, zie programmering).

Indien nu de sirene niet stopt controleer dan de sirenezekering (=BELL FUSE).

**DE CENTRALE GEEFT CONTINU SABOTAGE-ALARM:**

Waarschijnlijk heeft men geen zelfactiverend sirenehuis gemonteerd en is men vergeten een overbrugging te maken tussen **H/O - & TMP-** (Men heeft bijv. alleen een "PIEZOSTROBE" gemonteerd)

## PROGRAMMERING

- Tijdsgestuurde inschakeling:** Het systeem schakelt in wanneer de geprogrammeerde uitgangstijd verstreken is.
- Laatste uitgang inschakeling:** Het systeem schakelt in wanneer de laatste detector of deurdeurcontact wordt geactiveerd tijdens de uitgangprocedure. LET OP: Wanneer het systeem gedeeltelijk ingeschakeld wordt zal dit altijd tijdsgestuurd en stil zijn.
- Gebruikersreset:** Na een alarmsituatie kan het systeem gereset worden door een gebruiker(code).
- Installateurs reset:** Na een alarmsituatie kan het systeem alleen door de installateur(code) gereset worden.
- 1x Alarmherstel:** Wanneer er een alarmsituatie ontstaat zullen de signaalgevers geactiveerd worden voor zolang als de alarmduur is ingesteld. Aan het einde van deze van alarmduur stoppen de signaalgevers en zijn alle zones hersteld. Een zone die nog steeds actief is wordt automatisch uitgesloten van het systeem, totdat de alarmsituatie voor deze zone hersteld wordt. Wanneer nu alarm ontstaat in dezelfde zone als daarvoor zal het systeem die zone blokkeren voor het geval deze nogmaals alarm geeft. Alle andere zone worden hersteld.
- 3x Alarmherstel:** Zelfde als boven, maar een zone wordt pas geblokkeerd indien het systeem deze zone 3x hersteld heeft.
- Sleutelschakelaar= AWAY:** Indien zone 3 is geprogrammeerd als sleutelschakelaar, dan zal deze de uitgangprocedure starten voor een volledige inschakeling(=AWAY) en uitschakeling van het systeem.
- Sleutelschakelaar=HOME:** Indien zone 3 is geprogrammeerd als sleutelschakelaar, dan zal deze de uitgangprocedure starten voor een gedeeltelijke inschakeling(=HOME) en uitschakeling van het systeem.
- RST- = 12 V geschakeld:** Het aansluitpunt met label RST- is geprogrammeerd als 12 volt geschakeld. Deze kan men verbinden met de geschakelde ingang van detectors (bijv. P.I.R.)
- RST- = Detector reset:** Het aansluitpunt met label RST- is geprogrammeerd voor detector reset. Deze kan gebruikt worden als de 0V aansluiting voor detectors die gereset moeten worden d.m.v. het onderbreken van de voedingsspanning (bijv. Rookmelders en schok-detectors)

Druk op **AWAY** voor volledige , of Druk op **HOME** voor gedeeltelijke inschakeling.  
Druk op **0** om het installateursmenu te verlaten en terug te keren in de ruststand

## PLANNING VAN HET SYSTEEM

De TS410 is een flexibel systeem, maar men moet wel een duidelijke planning maken van hoe het systeem moet worden opgebouwd om een zo goed mogelijke beveiliging te geven. Bekijk het te beveiligen pand goed en bepaal waar de beveiligingsdetectors geplaatst moeten worden. Probeer draden zoveel mogelijk uit het zicht te laten. Maak een tekening van het complete systeem.

- KABELS**
- 1) Gebruik alleen afgeschermd kabel (om inslag van storingsbronnen te voorkomen).
  - 2) Laat de kabel zo min mogelijk langs andere kabels lopen, zoals stroomkabels telefoonkabels, computerkabels e.d..
  - 3) Zorg ervoor dat de stroomvoorziening van de centrale op een groep komt in de meterkast, die niet per ongeluk uitgeschakeld kan worden.
  - 4) Sluit geen andere apparaten aan op dezelfde stroomdraad als die van de centrale.

**SLEUTEL-SCHAKELAAR** Een sleutelschakelaar geeft de gebruiker de mogelijkheid om het systeem (gedeeltelijk of volledig) in en uit te schakelen zonder gebruik te hoeven maken van een 4 cijferige code. Wanneer men de sleutelschakelaar installeert **moet** deze aangesloten worden op zone 3, en **moet** deze zone 3 geprogrammeerd zijn als sleutelschakelaar (=Keyswitch).

**ROOKMELDER** Wanneer men een rookmelder installeert, **moet** deze aangesloten worden op zone 4, en **moet** zone 4 geprogrammeerd worden als brand zone(=fire).

**OVERVAL/PANIEKKNOP** De overval/panieknop is meestal gesitueerd bij de voordeur of bij het bed in de slaapkamer. Indien men deze knop installeert **moet** deze aangesloten worden op zone 5, en **moet** zone 5 geprogrammeerd worden als overval/paniek zone (=P A ).

**EXTERNE SIRENE/FLITSER** De buiten sirene/flitser moet indien mogelijk, zo hoog mogelijk op de buitenmuur gemonteerd worden, zodat deze goed zichtbaar en hoorbaar is voor de omgeving, en moeilijk te bereiken is voor de inbreker. Probeer de kabel naar de sirene/flitser direct uit de muur te laten komen. Indien men toch met de kabel langs de buitenmuur moet gaan om de sirene/flitser te bereiken, zorg er dan voor dat deze beschermd is door bijv. een metalen pijp of profiel.

## PLANNING VAN HET SYSTEEM

Wanneer men passief infrarood bewegingsmelder (P.I.R.) installeert, is het van groot belang dat men deze zo plaatst dat de kans op vals alarm zo klein mogelijk is. Bepaal welk deel van de kamer door de detector "afgeschermd" moet worden.

De passief infrarood detector moet die delen van de kamer, waar de inbreker binnen zal komen, afschermen. Omdat een P.I.R. reageert op beweging van warmte, is het belangrijk dat men deze niet richt op radiatoren (en andere warmte bronnen) en ramen (waar de zon op schijnt).

De onderstaande tekening geeft een situatie weer van hoe men de P.I.R.'s zou moeten plaatsen.

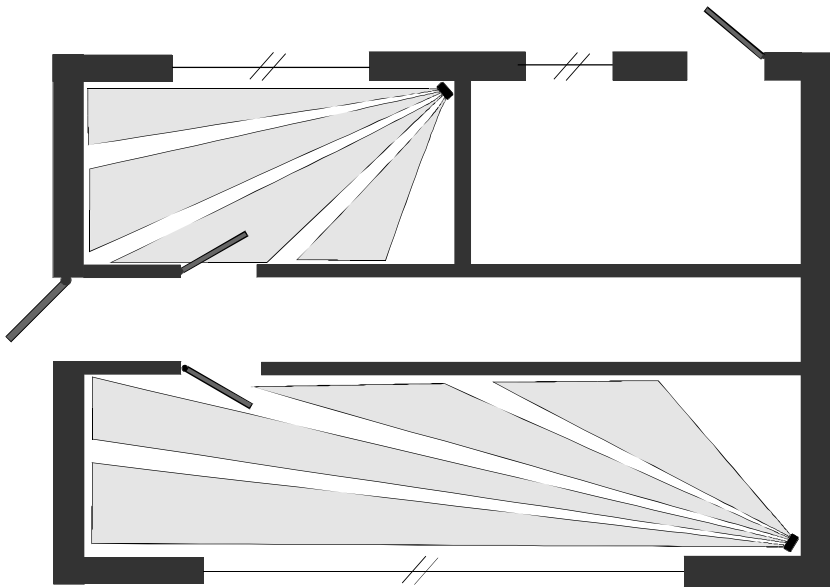

Indien een inbreker door de deur of door het raam naar binnen komt zal de P.I.R. geactiveerd worden.

Zoals men kan zien schijnt het zonlicht niet direct op de P.I.R., waardoor de kans op vals alarm zo klein mogelijk is.

**FINAL EXIT (=Vertraagde zone):** Sluit hier bijv. het magneetcontact van de voordeur op aan, of een P.I.R. die de voordeur "afschermt". Indien zone 1 en/of 2 geprogrammeerd zijn als doorloop-zone zullen deze bij activering, tijdens de uitgangprocedure, geen alarm geven. Ook bij activering tijdens de ingangprocedure (dus na activering van de FINAL EXIT) zullen deze zones geen alarm geven. Indien men nu de zones 1 en/of 2 (geprogrammeerd als doorloop-zone) betreedt zonder de eerst de FINAL EXIT te activeren zullen deze direct alarm geven.

**De FINAL EXIT is dus de vertraagde zone, die tevens zone 1 & 2 vertraagt. (Indien als doorloop'zone geprogrammeerd).**

## PROGRAMMERING

**Druk op  om de alarmduur te programmeren:** Door  tot en met  hierna in te drukken kan men de alarmduur instellen volgens onderstaand tabel.

TOETS	1	2	3	4	5
ALARM-DUUR	90 seconden	3 minuten	10 minuten	<b>20 minuten</b>	Continu

\*Cursief/vet=standaard instelling

**Druk op  om de installateurscode te veranderen:** De LED's 1 tot en met 4 lichten op. Men moet nu de nieuwe code intoetsen waarbij de LED's **á** voor **á** uitgaan.

Wanneer de 4 nieuwe cijfers zijn ingetoetsd, zullen de 4 LED's opnieuw oplichten, en **moet** men de 4 cijferige code ter controle opnieuw intoetsen. Een hoge toon geeft aan dat de nieuwe code is geaccepteerd. Indien men een lage toon hoort moet men de gehele procedure opnieuw doen.

**Druk op  om de systeem opties te programmeren:** Door  tot en met  hierna in te drukken zullen de LED's aan- of uitgaan, en kan men de systeem opties programmeren volgens onderstaand tabel.

Dus bijv. LED 5 is aan = sleutelschakelaar is geprogrammeerd als "gedeeltelijke inschakeling"

LED	Zone 1	Zone 2	Zone 3	Zone 4	Zone 5	Zone 6
<b>UIT</b>	Sirene uitgang is een SCB	<i>Tijdstuurde inschakeling</i>	<i>Gebruiker reset</i>	1x alarm-herstel	<i>Sleutelschak. = volledige inschakeling</i>	RST- = -12 volt geschakeld
<b>AAN</b>	<i>Sirene uitgang is een SAB</i>	Laatste uitgang inschakeling	Installateurs reset	<b>3x alarm-herstel</b>	Sleutelschak. =gedeeltelijke inschakeling	<b>RST- = detector reset</b>

\*Cursief/vet= standaard instelling \* Gedeeltelijke inschakeling= HOME , volledige inschakeling= AWAY

**Druk op  om het optie menu te verlaten.**

**Sirene uitgang is SCB:** Op de TRG- wordt in alarm de min verwijderd (verbroken)

**Sirene uitgang is SAB:** Op de TRG- wordt in alarm de min gekoppeld (aangesloten)

## PROGRAMMERING

**Druk op 1 om de zones te programmeren:** Door 1 tot en met 5 hierna in te drukken zullen de LED's aan- of uitgaan, en kan men volgens onderstaand tabel de zones programmeren.

LED	Zone 1	Zone 2	Zone 3	Zone 4	Zone 5
UIT	<i>Alarm</i>	Alarm	<i>Alarm</i>	<i>Alarm</i>	<i>Alarm</i>
AAN	Doorloop-zone	<i>Doorloop-zone</i>	Sleutelschakel.	Brand	Paniek/overval

\*Cursief/vet = standaard instelling..

**Druk op 0** om het zone-programmeer menu te verlaten.

- ⇒ **Alarm** zones zullen alleen alarm geven wa nneer het systeem op scherp staat.
- ⇒ Gebruik de **doorloop**-zones voor de detectors die de toegang tot het bedieningsdeel (codebediendeel of sleutelschakelaar) van de centrale "afschermen"
- ⇒ Een **sleutelschakelaar** kan het systeem inschakelen (contact zone 3 openen) of uitschakelen (Contact zone 3 sluiten)
- ⇒ De **Brand** en **Paniek/overval** zones zullen altijd 20 minuten alarm geven, ongeacht de ingeprogrammeerde alarmduur.

**Druk op 2 om het log te bekijken:** Door 1 tot en met 4 hierna in te drukken kan men 4 gebeurtenissen terugkijken in het systeem waarbij 1 de laatste en 4 de eerste gebeurtenis is.

**Druk op 0** om te stoppen.

**Druk op 3 voor een looptest:** Wanneer men de te testen zones betreed zal de betreffende zone-LED oplichten en zal de centrale een geluidssignaal geven.

**Druk op 0** om te stoppen.

**Druk op 4 om de uitgangstijd te programmeren:** Door 1 tot en met 4 hierna in te drukken kan men volgens onderstaand schema uitgangstijd installeren.

TOETS	1	2	3	4
Uitgangstijd	10 seconden	<i>30 seconden</i>	1 minuut	2 minuten

**Druk op 5 om de ingangstijd te programmeren:** Zie onderstaand tabel

TOETS	1	2	3	4
Ingangstijd	10 seconden	<i>30 seconden</i>	1 minuut	2 minuten

**Druk op 0** om te stoppen.

\* Cursief/vet = standaard instelling

## INSTALLATIE & BEDRADING

### De centrale installeren

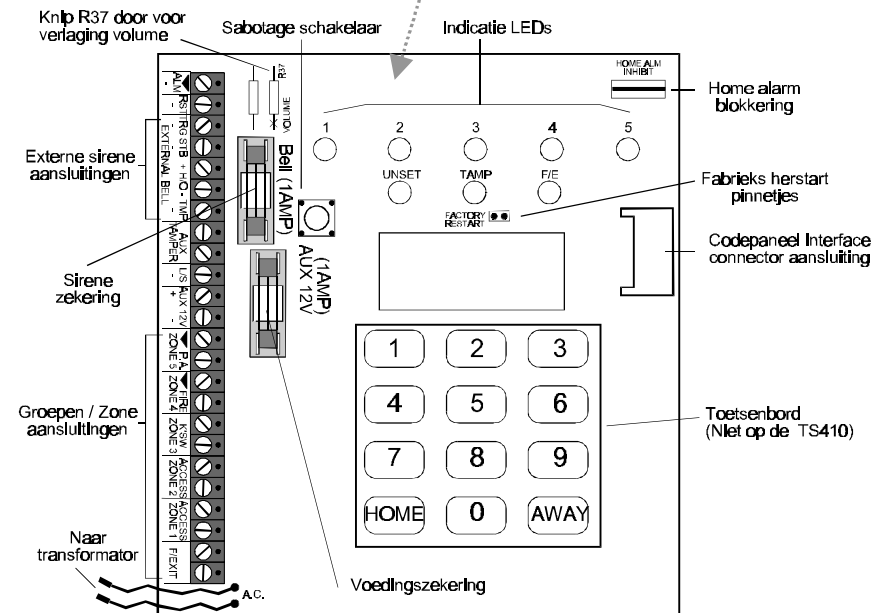
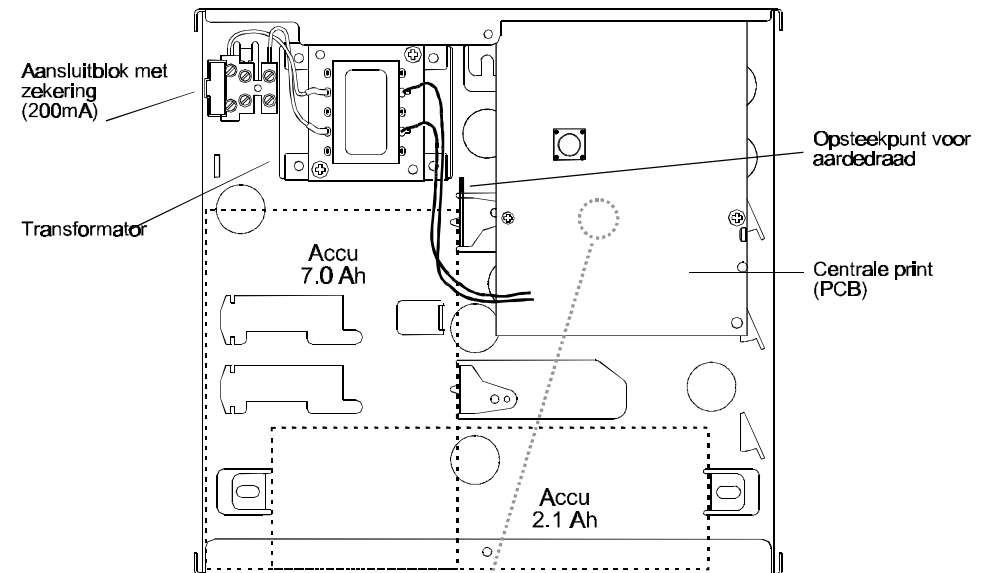

# INSTALLATIE & BEDRADING

## BEDRADING NAAR DE CENTRALE

- 1 Sluit het “laatste uitgang” contact (meestal de voordeur) aan op het aansluitpunt F/EXIT op de print. De sabotagelus moet in serie met de andere sabotagelussen aangesloten worden, op aansluitpunt AUX TAMPER (zie figuur 2).
- 2 Wanneer men de sabotage-schakelingen van diverse zones wil aansluiten, moet men dit doen zoals getekend in figuur 2.

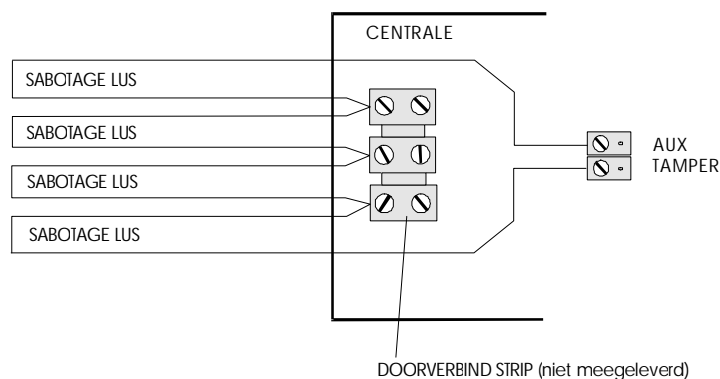

Figuur 2 Sabotage lussen

- 3 De detector die de route tussen de laatste uitgang (bijv. deur) en het bedieningsdeel van de centrale beschermd moet geprogrammeerd worden als doorloop-zone(=ACCESS) en kan op de centrale (standaard) verbonden worden met ZONE 2. De sabotage-lus moet in serie met de andere sabotage schakelingen (zie figuur 1). Indien er een tweede doorloop-zone nodig is, kan deze verbonden worden met ZONE 1. Deze moet dan wel geprogrammeerd worden als in- en uitgangzone (zie programmering)

# PROGRAMMERING

De TS410 heeft van de fabriek uit een standaard instelling gekregen om zo onnodig veel programmeren te voorkomen. Het is daarom mogelijk de centrale te installeren en daarbij alleen de installateurscode te veranderen, behalve wanneer men ook de meer geavanceerde functies gaat gebruiken, zoals Paniek/overval schakelaars en rookmelders.

De standaard instellingen (de standaard geprogrammeerde waarden als de stroom voor de eerste keer, of een keer daarna met de “FACTORY RESTART” pinnetjes kortgesloten, wordt aangesloten) staan in het onderstaande tabel.

Installateurscode -----	1234
Gebruikerscode 1-----	5678
Zone 1 -----	Alarm
Zone 2 -----	Doorloop
Zone 3 -----	Alarm
Zone 4 -----	Alarm
Zone 5 -----	Alarm
Uitgangstijd -----	30 seconden
Ingangstijd-----	30 seconden
Alarmduur-----	20 minuten
Sirene uitgang -----	SAB
Alarm-inschakeling-----	Tijdgestuurd
Reset-----	Gebruikers-reset
Alarmherstel aantal-----	3
Werking sleutelschakelaar -----	Volledige inschak. (=AWAY)
Werking RST- uitgang-----	Detector reset

Standaard fabrieksinstellingen

Om de centrale te programmeren , toets de installateurscode in ( standaard 1234), de Tamper LED zal gaan knipperen. De centrale staat nu in het installateursmenu en men kan beginnen met de programmering.

Alle programmeeropties, behalve de installateurscode, kan men stoppen met **0**

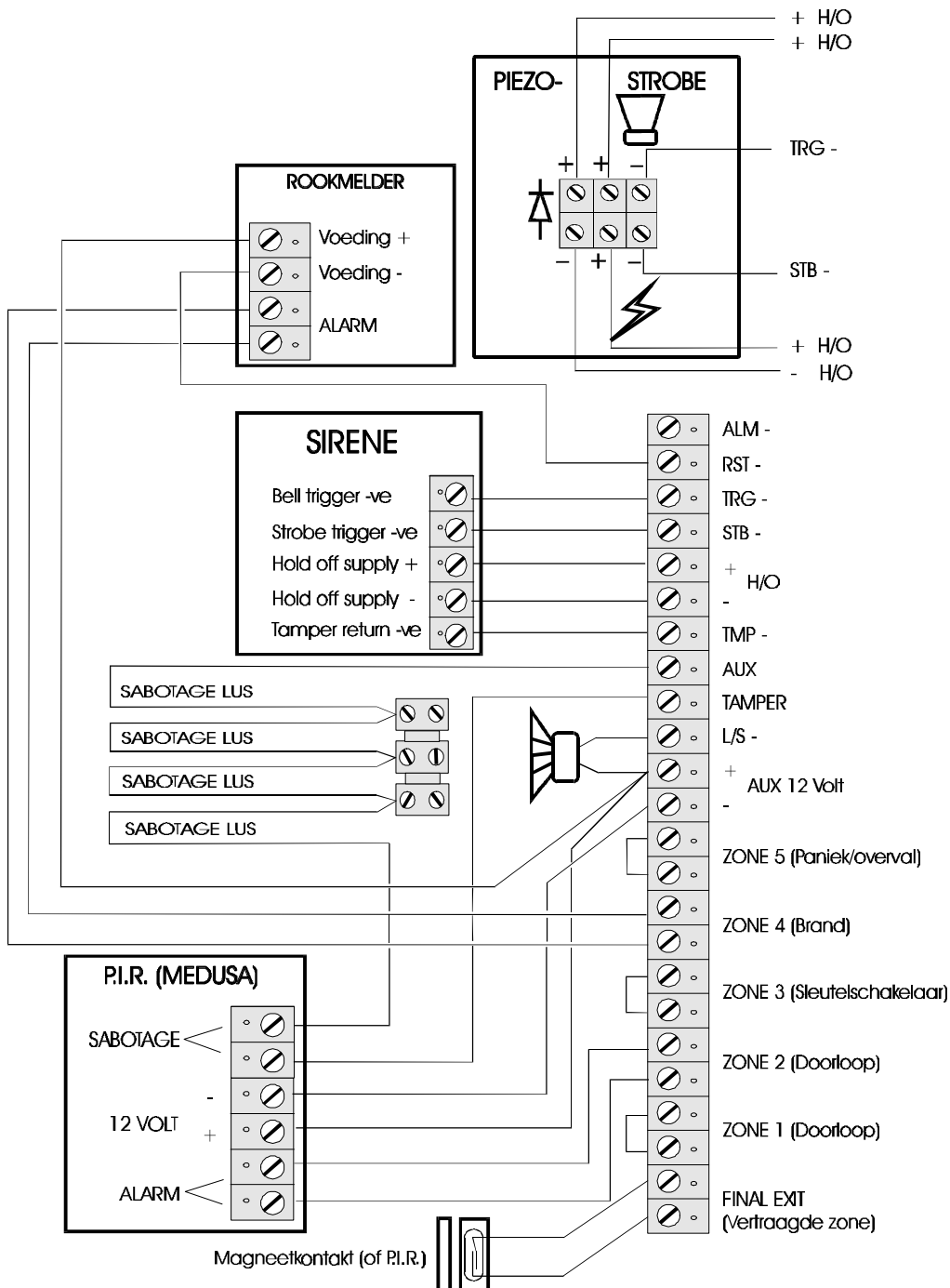

## INSTALLATIE & BEDRADING

- 4 Nu kan men de andere detectors en magneetcontacten monteren, maar let op:
  - a) Wanneer men een sleutelschakelaar wil gebruiken om het systeem in- en uitte schakelen, **moet** deze aangesloten worden op ZONE 3, en **moet** deze zone geprogrammeerd worden als sleutelschakelaar (= Keyswitch). De sabotagelus van de sleutelschakelaar moet in serie aangesloten worden met de andere sabotagelussen op de aansluiting **AUX TAMPER** (zie figuur 2).
  - b) Wanneer men een rookmelder op het systeem wil monteren, **moet** deze aangesloten worden op ZONE 4, en **moet** deze zone geprogrammeerd worden als brandzone (= fire).
  - c) Wanneer men een paniek/overval knop wil aansluiten op het systeem, **moet** deze aangesloten worden op ZONE 5, en **moet** deze zone geprogrammeerd worden als Paniek/overval zone (=PA).
  - d) Wanneer zones zijn geprogrammeerd als alarmzone, geven deze alleen alarm als het systeem is ingeschakeld, of gedeeltelijk is ingeschakeld (als die zone is geprogrammeerd in een gedeeltelijke inschakeling).
  
- 5 Indien men op een zone meer dan 6 detector of magneetcontact monteert moeten de alarm en sabotage schakelingen altijd in serie met elkaar aangesloten worden. (zie figuur 3)

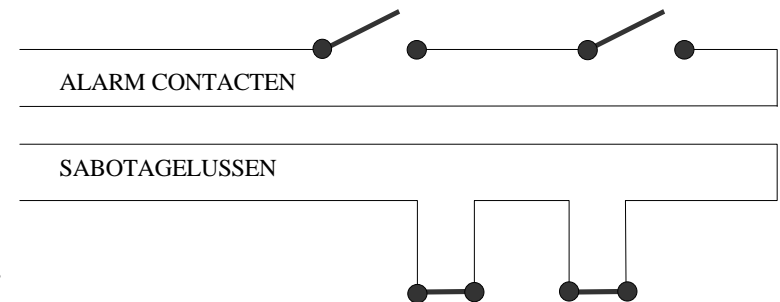

Figuur 3

- 6 Elke niet gebruikte zone moet op de print overbrugt worden.

**LET OP!** Indien men geen SAB of SCB aansluit, moet ook een verbinding gemaakt worden tussen - H/O en TMP - (bijv. bij het aansluiten van een **Piezostrobe !**) De -H/O en de TMP- vormen samen nl. de sabotagelus voor de SAB of SCB. Bij het niet kortsluiten hiervan, blijft de TS410 sabotagealarm geven.

## INSTALLATIE & BEDRADING

### Bedrading van de sirene

**TRG -** Dit is de geschakelde min voor de sirene (max. 500 mA), en kan geprogrammeerd worden voor de werking met een SAB of SCB.

**SAB:** Wanneer geprogrammeerd als SAB, zal de min (0V) in alarm gekoppeld worden (opkomende min). Deze moet verbonden worden met de “- VE (siren)Trigger” van de SAB sirene of module.

**SCB:** Wanneer geprogrammeerd als SCB, zal de min in alarm verwijderd worden (dalende min). Indien de centrale in de ruststand verkeert, dus niet in alarm, is de min constant. Deze moet verbonden worden met de “-VE (siren)Trigger” van de SCB sirene of module.

**STB -** Dit is de geschakelde (opkomende) min voor de flitser (max. 500 mA). Deze moet verbonden worden met de “- VE Strobe Trigger”.

**+ H/O** Deze aansluiting geeft een constante +12 Volt stroom, voor de voeding van de sirenemodule en moet aangesloten worden op de “+12 V supply input”. De + H/O is afgeschermd door de sirene (=BELL) zekering (1A).

**- H/O** Deze aansluiting geeft een constante min (0V) eveneens voor de voeding van de sirenemodule, en moet aangesloten worden op de “0V

**TMP -** Met dit aansluitpunt kan men via de “negatief geschakelde sabotage terugvoer”, negative tamper return” de sirene tegen sabotage beschermen. De TMP- wordt via de sirenemodule naar de min(0V) gekoppeld. Indien de TMP- ongebruikt blijft, omdat men bijv. geen SAB of SCB monteert, moet er een overbrugging gemaakt worden tussen TMP- en - H/O.

### Andere aansluitpunten

**ALM -** Dit aansluitpunt wordt negatief geschakeld (max. 100 mA) in alarm (vertraging  $\pm$ 0 seconden), en weer verwijderd bij het resetten van de centrale.

**RST-** Dit aansluitpunt kan geprogrammeerd worden als:

**DETECTOR RESET:** Wanneer men RST- programmeert als Detector Reset kan men dit aansluitpunt gebruiken als de 0V van bijv. een rookmelder, die een voedingsonderbreking nodig heeft om gereset te worden. Sluit dit type detector aan op AUX 12V+ en RST-.

**GESCHAKELDE 12V:** Wanneer men RST - programmeert als geschalde 12 V (-), kan men deze aansluiten op de geschakelde ingang van bijv. een geschakelde P.I.R. Dit wordt voornamelijk gebruikt wanneer op één enkele zone meerdere detectors aangesloten zijn. De geschakelde 12 V(-) zorgt ervoor dat indien de detector geactiveerd wordt en er alarm ontstaat, de LED van de betreffende blijft branden totdat de centrale gereset is.

## INSTALLATIE & BEDRADING

**AUX 12V** De twee aansluitpunten zijn de stroomvoorziening (max. 300 mA) van de bewegingsmelders, zoals P.I.R.'s. De AUX 12V is afgeschermd door de voedingszekering (1A).

**L/S -** Dit aansluitpunt is van de speaker. De andere draad van de speaker moet aangesloten worden op + AUX 12 V

## OPSTARTEN / FABRIEKS-RESET

De TS410 heeft de mogelijkheid, om in 6 keer volledig te worden gereset, waarbij alle instellingen teruggezet worden naar de standaard fabrieksinstellingen. (*course* in de tabellen)

### OPSTARTEN / RESETTEN :

- 1) Sluit (bijv. met een kleine schroevendraaier) de twee pinnetjes (FACTORY RESTART), gesitueerd onder de LED van de Tamper, kort.
- 2) Schakel de netspanning in, en verwijder de kortsluiting.
- 3) De interne sirene zal geluid geven en de tamper LED zal gaan branden.
- 4) Toets de standaard installateurscode (1234) in om het alarm te stoppen.
- 5) Toets de standaard installateurscode nogmaals in, en de tamper LED zal gaan knipperen. (het programmeermenu is nu al geactiveerd)
- 6) Sluit de batterij aan.  
Wanneer nu de tamper LED i.p.v. knipperen ineens gaat branden en het alarm afgaat, betekent dit dat de accu niet goed gemonteerd is, of dat de accu spanning lager dan 8 Volt is.  
**!!!!!! ONTKOPPEL DE ACCU DIRECT !!!!!!!**  
Vervang deze voor een ander!
- 7) Plaats de accu in de behuizing en monteer het frontpaneel.
- 8) De centrale is klaar om geprogrammeerd te worden.

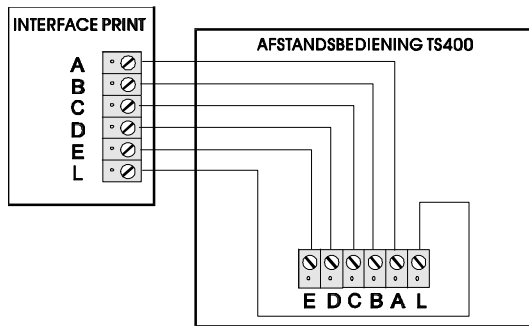

Figuur 1.

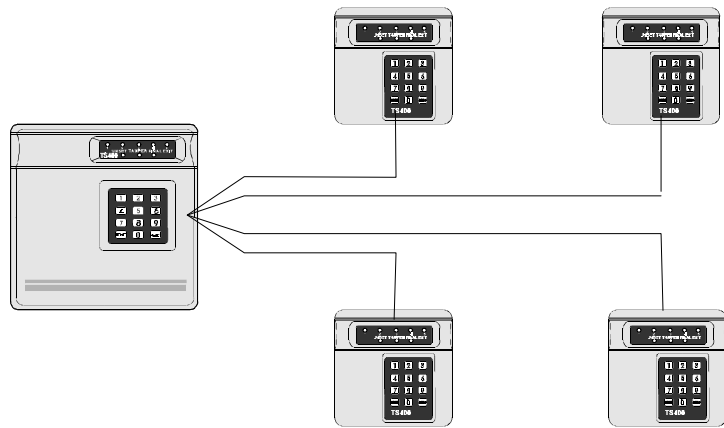

Figuur 2.

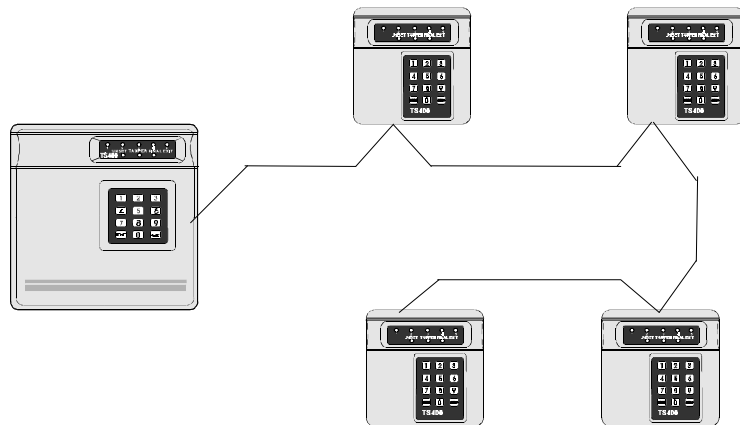

Figuur 3.

# TS 400

## Afstandsbedieningspaneel



## INSTALLATIE INSTRUCTIE

## INSTALLEREN AFSTANDSBEDIENING

**TS400 Afstandsbediening:** Op de TS400/402/410 inbraak alarmcentrale kan men 4 afstandsbedieningspanelen aansluiten. Elk paneel wordt geleverd met een speciale interface “plug in” print, die in de connector van de centrale gestoken moet worden. De Maximale

draadlengte tussen de centrale en de afstandsbediening is 50 meter (6 aderig).  
Gebruik afgeschermd kabel!

**Specificaties:** Stroomverbruik: 20 mA (normaal) ; 32 mA (in alarm).  
Afmetingen: B x H x D ; 130 x 130 x 30 mm.  
Gewicht: 322 gram.

**Installatie:** Verwijder eerst het frontpaneel van de TS410 centrale, en zorg dat de stroom en de accu ontkoppeld zijn!  
Doe het volgende:

- 1 Verbind de (6-aderige) draad met de aansluitpunten LEDCBA van de interface print (noteer de kleuren).
- 2 Verbindt de **gele draad** van de interface print met de **L/S-** op de print van de centrale van de TS410 centrale (laat de draad achter de print langslipen).
- 3 Druk de interface print in de connector van de print van de TS400 centrale, aangegeven met “Remote” (De connector past maar op **é** manier).
- 4 Verwijder het front van het afstandsbedieningspaneel door de 2 bevestigings-clips (onder of boven) voorzichtig naar binnen te drukken en het front op te tillen.
- 5 Houdt nu de achterkant van het afstandsbedieningspaneel tegen de muur en markeer de schroefgaten.  
Zorg dat de 6-aderige draad via de daarvoor bestemde gaten doorgevoerd wordt.  
Bevestig het achterpaneel op de muur.
- 6 Verbindt de aders van de kabel op de aansluitpunten EDCBAL van de print. Elke letter correspondeert met de letter op de centrale. (controleer dit goed voordat u de stroom aansluit) zie figuur 1 op achterzijde.
- 7 Bevestig het frontpaneel weer. Let hierbij goed op dat er geen draden klem zitten tussen de behuizing of sabotageschakelaar.

## TESTEN

Sluit als laatste de stroom en de accu aan, en monteer het frontpaneel van de centrale.

### TESTEN

- 1 Toets op het afstandsbedieningsdeel de eerste 3 cijfers van gebruikerscode 1 in, gevolgd door **HOME** (dit activeert “gebruiker Functie” menu). De UNSET LED gaat knipperen.
- 2 Druk op **1** om een sirenetest uit te voeren. Alle LED's lichten op en de interne speaker zal signaal geven.  
Druk op **AWAY** om de test te stoppen. Het systeem keert terug in de ruststand.
- 3 Verwijder het frontpaneel van het afstandsbedieningspaneel en controleer of er een sabotage alarm optreedt.
- 4 Bevestig het frontpaneel weer en toets de 4 cijfers van gebruikerscode 1 in om het alarm te stoppen. Toets de code daarna nogmaals in om de centrale te resetten.

## EXTRA AFSTANDSBEDIENINGSPANELEN

Op de TS400/402/410 alarmcentrale kunnen maximaal 4 afstandsbedieningspanelen aangesloten worden. De maximale draadlengte van centrale naar afstandsbediening is 50 meter.

*Figuur 2* geeft een aansluitschema weer van de aansluiting van 4 afstandsbedieningen met elk een eigen draad naar de centrale (elke draad mag in dit geval maximaal 50 meter zijn).

*Figuur 3* geeft een aansluitschema weer van de aansluiting van 4 afstandsbedieningen met een doorgeluste draad naar de centrale (de totale draadlengte tussen de centrale en de laatste afstandsbediening mag maximaal 50 meter zijn).

© Copyright: Alle rechten zijn voorbehouden. Geen enkel deel van de hierin opgenomen informatie mag gereproduceerd of gekopieerd worden zonder vooraf gegeven schriftelijke toestemming door Punt Security. Gebruik van deze documenten alleen toegestaan in combinatie Punt Security geleverde apparatuur.